

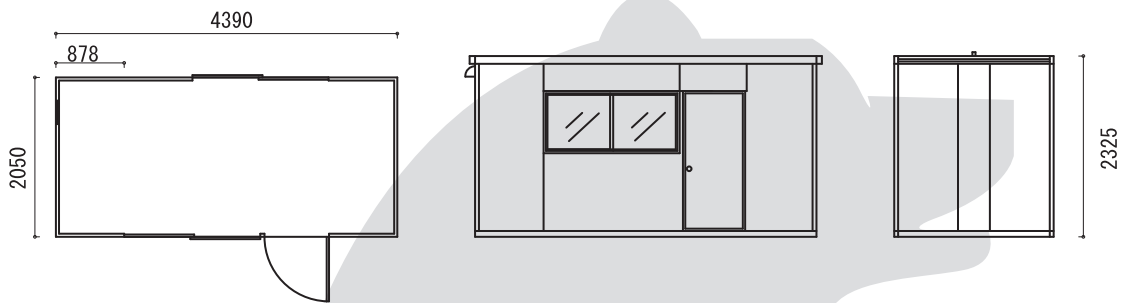

●ユニットハウス CAH-271

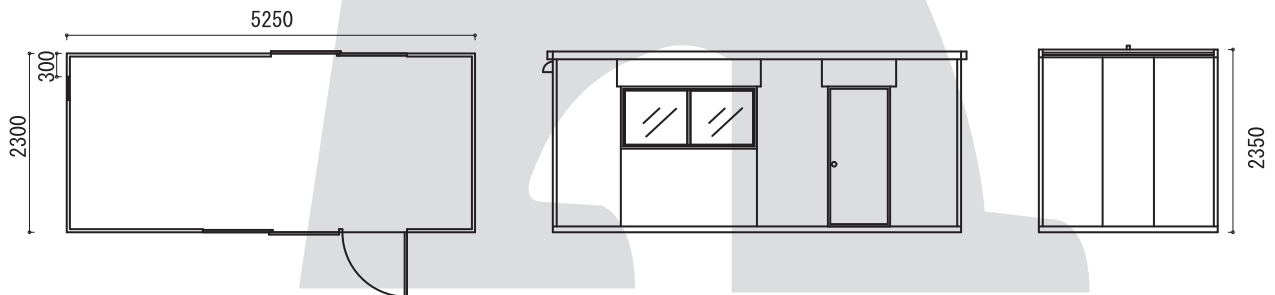

●ユニットハウス CAH-371



●ユニットハウス 二倍型 / CAL-533

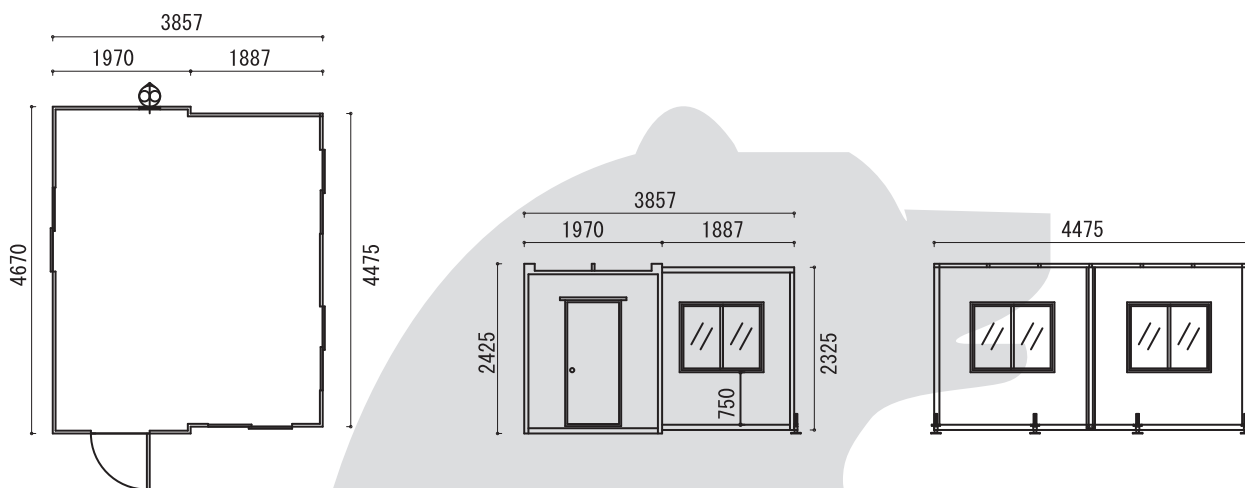

●ユニットハウス 三倍型 / CAL-803

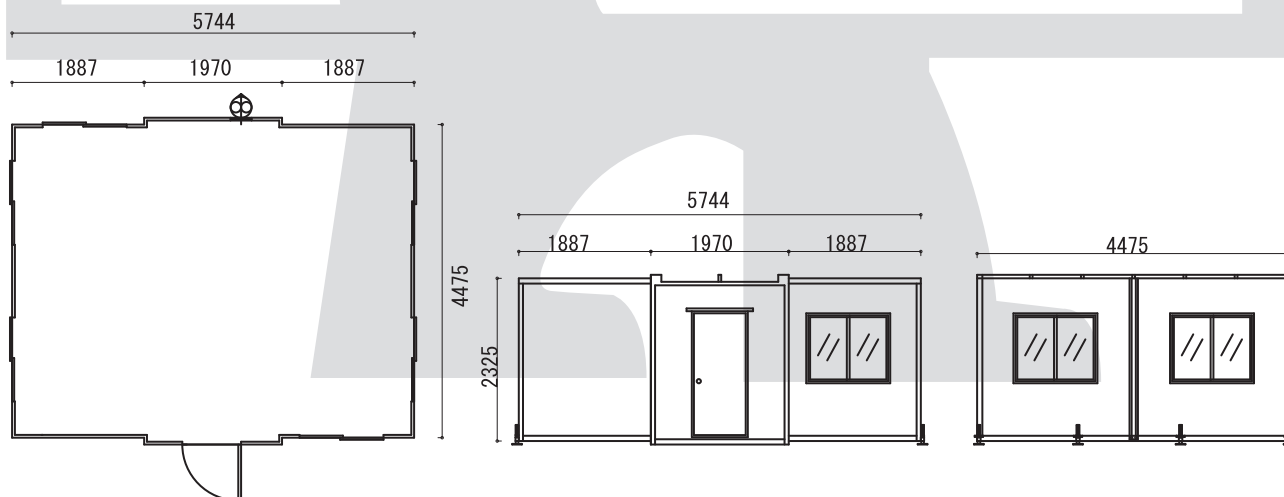

●コンパクトハウス 3.5坪

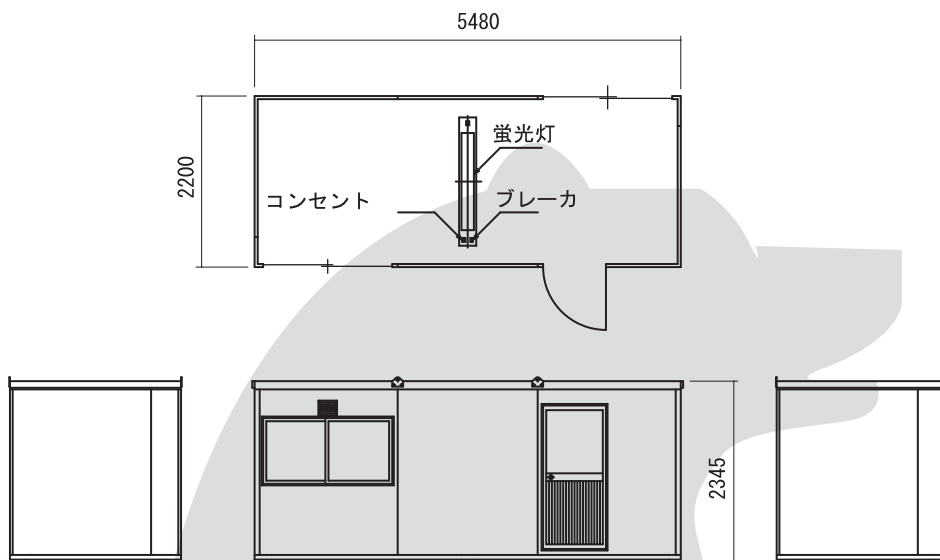

●コンパクトハウス 3.0坪

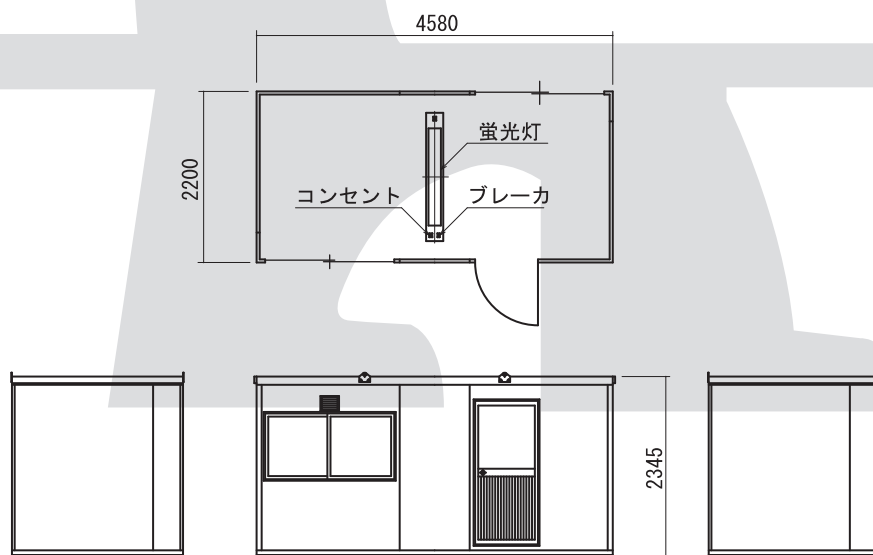

●コンテナ倉庫

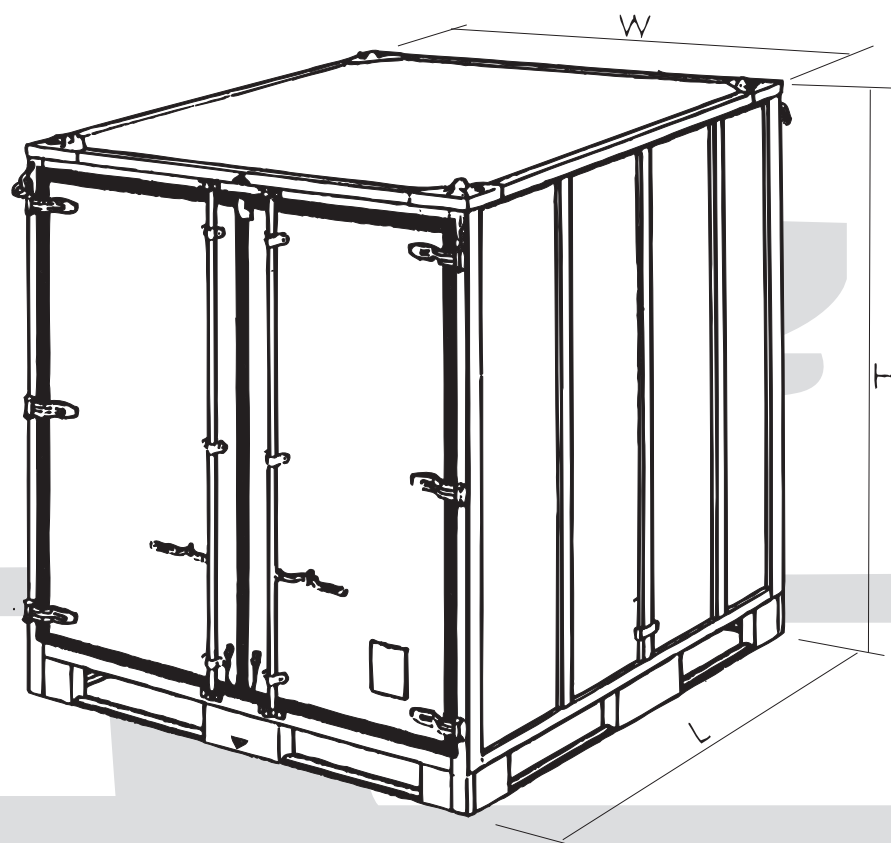

【仕様】

外寸	1,750 (L) × 2,000 (W) × 2,200 (H) mm
内寸	1,630 (L) × 1,930 (W) × 1,940 (H) mm
自重	310kg
内容積	0.1m ³
内容重量	1,800kg
オプション	マーキング・ランシングレール・ベンチレーター