

● LEDサインパネル

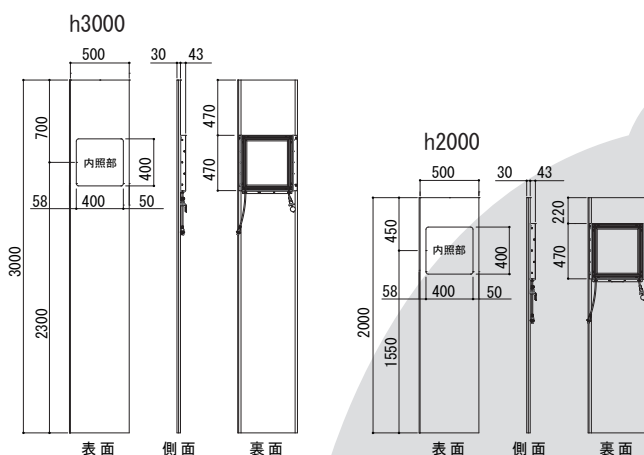

寸法 (LEDサインパネル)	H3000 (2000) × W500 × D73	
重量 (LEDサインパネル)	h3000 : 25.5kg	h2000 : 19.5kg
寸法 (LED電飾部)	W440 × H470 × D73	
重量 (LED電飾部)	7.5kg	
照度 (表面より100mm)	8000lx以上	
電源	AC100V ±10 0.2A以下	
電源線	3P防滴キャップと防滴コネクター (連結構造)	
構造	防滴構造 (IP66相当)	
フィルム交換	挿入アクリル・軟式フィルムによる挟み込み式 下部挿入式	
連結方式	連結延長ケーブルを使用	
付属品	連結延長ケーブル (3m) × 1本	

● LEDスリムライト

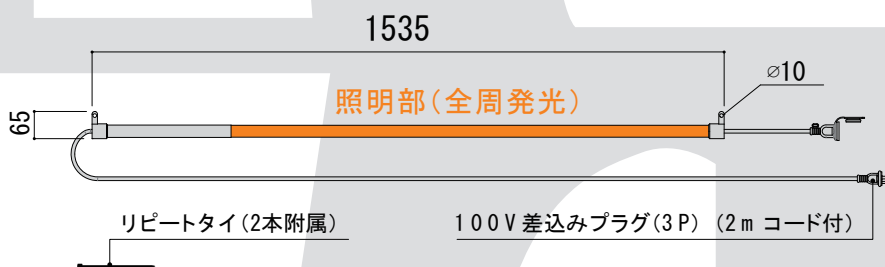

入力電圧	100V (50/60Hz)	使用場所	屋外仕様 (防塵・防滴型)
使用ライト	LED蛍光灯	寿命	約40,000時間
消費電力	36W	寸法	1535 × φ30
光束	1700lm	重量	約1.0kg
使用環境温度	-10℃ ~ 35℃	付属品	リピータタイ2本 (全長360mm/幅0.3mm)

※差し込みプラグは、3Pになります。2Pには、接続できません。

こちらの商品はお問い合わせください。



● エルス

40(コンマル)型

【機器本体】約9.5kg(取付金具除く)

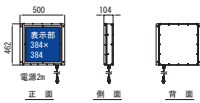

【フラットパネル高さ2m設置タイプ】

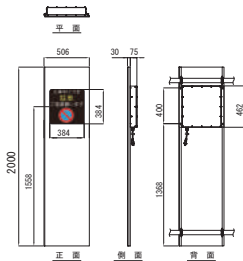

用途

- ・工事予定、工事看板の電子化
- ・安全・注意看板・社名ロゴ、イラスト等の表示
- ・入所方向案内、ゲート番号等の案内表示

【フラットパネル高さ3m設置タイプ】

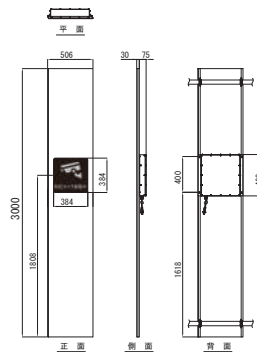

100(イチマルマル)型

【機器本体】約42kg(取付金具除く)

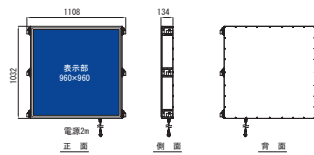

【フラットパネル高さ2m設置タイプ】

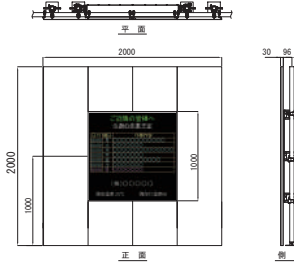

用途

- ・週間工程表の電子化
- ・工事予定、工事看板の電子化
- ・建物完成イメージの表示
- ・安全衛生に関する動画表示

※建地単管へは控えをとってください。(下図では省略)

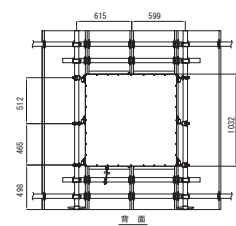

※建地単管へは控えをとってください。(下図では省略)

【フラットパネル高さ3m設置タイプ】

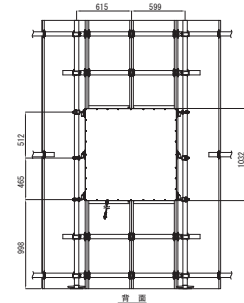
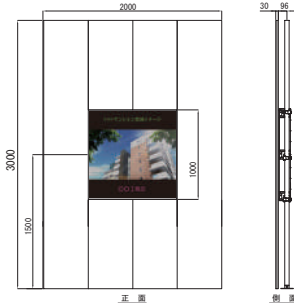

48(コンパチ)型

【機器本体】約16kg(取付金具除く)

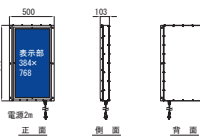

【フラットパネル高さ2m設置タイプ】

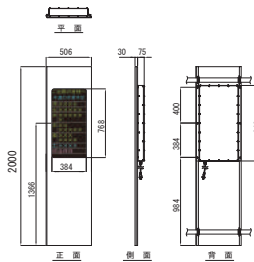

用途

- ・週間工程表の電子化
- ・工事予定、工事看板の電子化
- ・建物完成イメージの表示

【フラットパネル高さ3m設置タイプ】

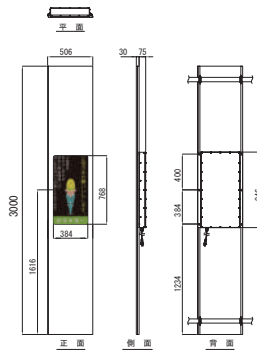

共通仕様			
入力電圧	AC100V(アース付き)	使用環境条件	約-10 ~ 40℃
準拠規格	電安法、IEC他	視野角	【水平】±70°(垂直)±35°
輝度	~5000cd/m ²	構造	屋外設置用(防滴仕様)
ピクセルピッチ	3.9mm	標準実装センサ	温度センサ、湿度センサ(精度±5℃、%RH、補正機能付き)
色	RGB	コンテンツ作成	専用アプリケーション(Windows PC専用)※付属品

※仕様・寸法に関しては変更になる場合がありますので、予めご了承ください。

こちらの商品はお問い合わせください。

● エルスHI200型

■ 本体図面

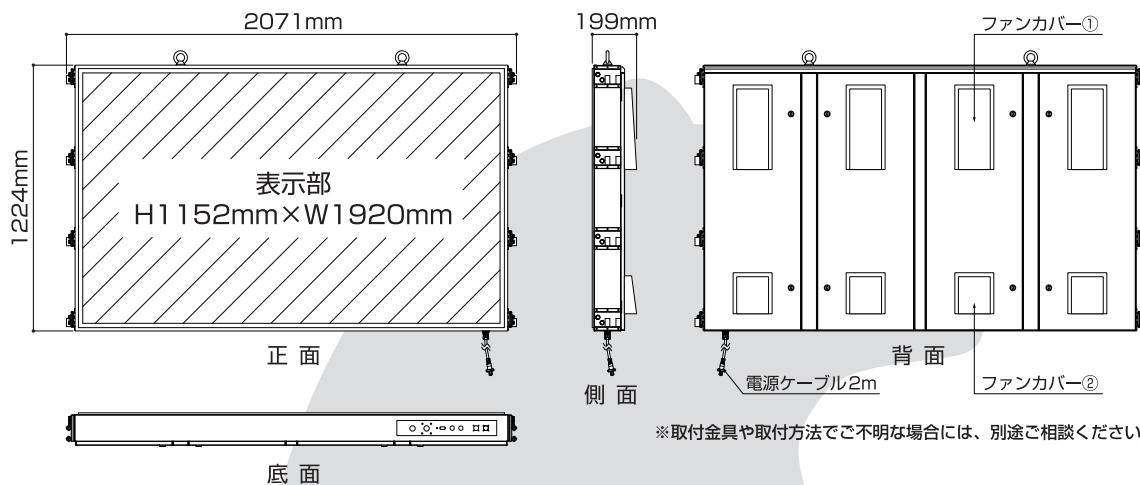

寸法

名称	寸法 (mm)		重量
	外形	表示部	
本体：HI200型 (切替リモコン付属)	H1290 × W2071 × D199	H1152 × W1920	約120kg
通信拡張ボックス (HI200型用)	H250 × W150 × D102	—	約5kg

本体仕様

設置場所	屋外
ピクセルピッチ	3.9mm
輝度	~5000cd/m ²
表示色	RGB
使用環境条件	-10 ~ 40℃
定格入力電圧	単相200V
消費電力	3000W
電源ケーブル	プラグ付き(2P+接地)2m [※]

※.プラグ付き電源ケーブルについては、パナソニック製・品番：WA5529ソケット付きケーブルをご用意ください。
(長さについては、現場によります。)

こちらの商品はお問い合わせください。