

### ●アルミ朝顔 | 組立構成図

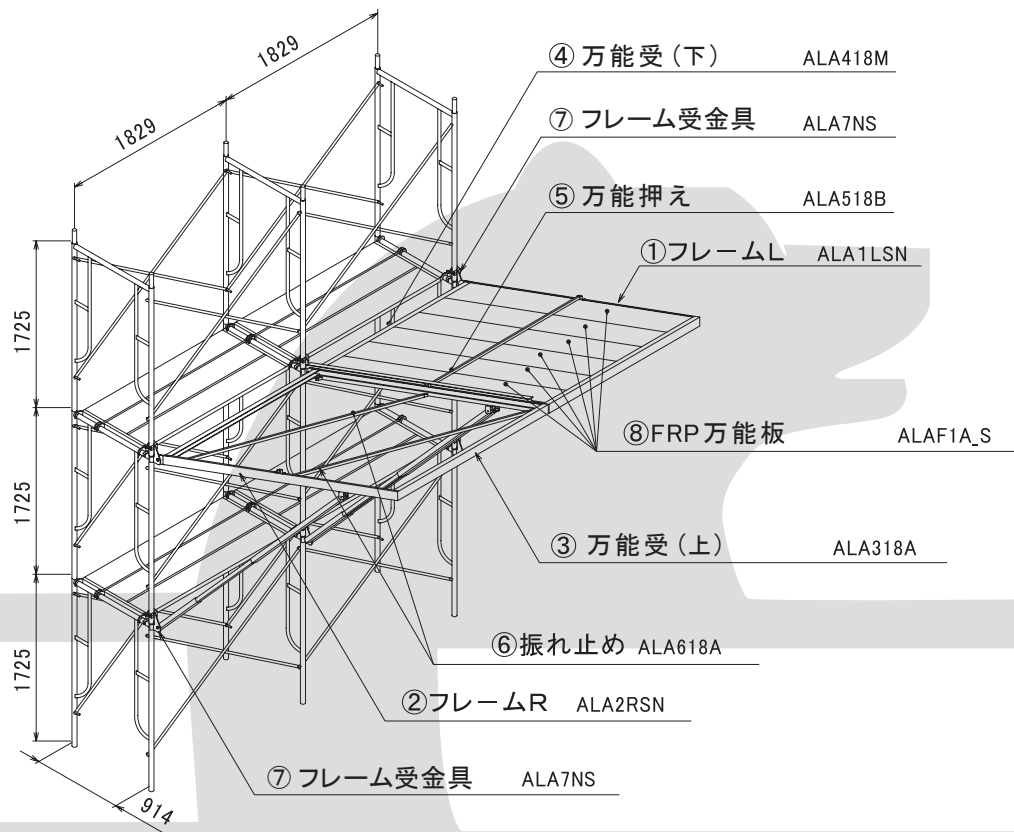

#### ●部材数量(1829サイズ Nスパン辺り)

品名	記号	数量
① フレームL	ALA1LSN	N
② フレームR	ALA2RSN	N
③ 万能受(上)	ALA318A	N
④ 万能受(下)	ALA418M	N
⑤ 万能押え	ALA518B	N
⑥ 振れ止め	ALA618A	N × 2
⑦ フレーム受金具	ALA7NS	(N + 1) × 2
⑧ FRP万能板	ALAF1A_S	N × 6 *

\* 1524サイズの場合 N×5、1219サイズの場合 N×4、914サイズの場合 N×3

・引き上げロープ(Φ8~Φ10mm、長さ5m程度)を1スパンあたり2本用意してください。

### ●アルミ朝顔 関連部材

#### フレーム L

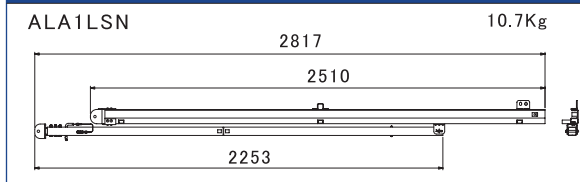

#### フレーム R

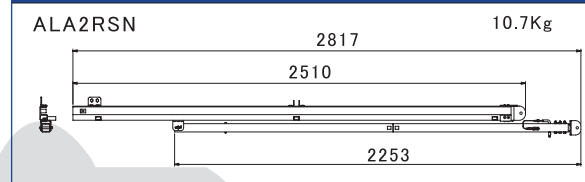

#### 万能受 (上)

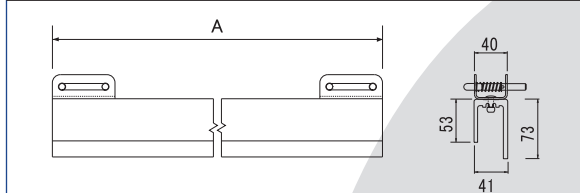

記号	スリサイズ	A寸法	質量 Kg
ALA318A	1,829	1,800	4.6
ALA315A	1,524	1,495	3.9
ALA312A	1,219	1,190	3.2
ALA309A	914	885	2.5
ALA306A *	610	581	1.8

#### 万能受 (下)

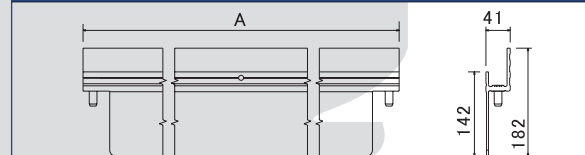

記号	スリサイズ	A寸法	質量 Kg
ALA418M	1,829	1,780	5.0
ALA415M	1,524	1,475	4.1
ALA412M	1,219	1,170	3.2
ALA409M	914	885	2.2
ALA406M *	610	561	1.4

#### 万能押え

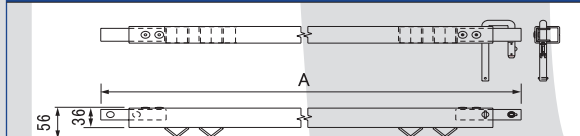

記号	スリサイズ	A寸法	質量 Kg
ALA518B	1,829	1,811	1.8
ALA515B	1,524	1,506	1.5
ALA512B	1,219	1,201	1.3
ALA509B	914	896	1.0
ALA506B *	610	592	0.8

#### 振れ止め

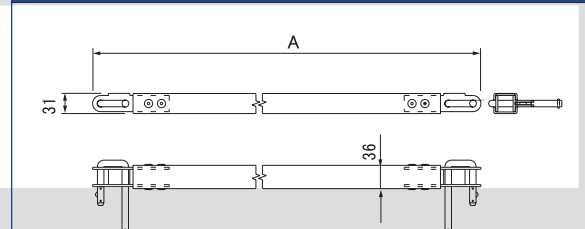

記号	スリサイズ	A寸法	質量 Kg
ALA618A	1,829	1,999	2.1
ALA615A	1,524	1,752	1.9
ALA612A	1,219	1,527	1.7
ALA609A	914	1,334	1.6
ALA606A *	610	1,189	1.4

#### フレーム受金具

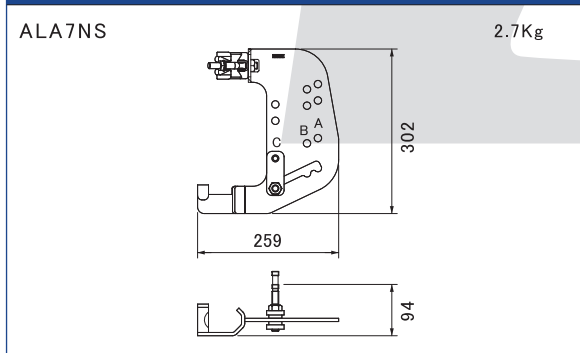

#### FRP 万能板

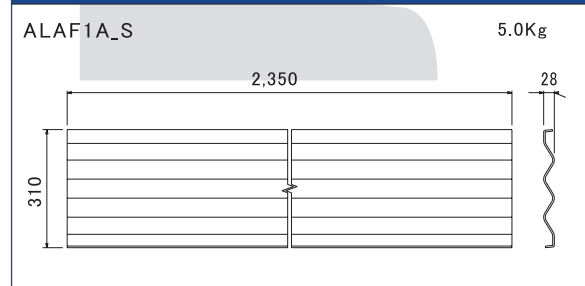

\* 印の商品に関してはお問い合わせください。

### ●アルミ朝顔 割付用イメージ図

