

四角支柱（テトラサポート）



カンサイカセツ®

● テトラ支柱

TS-250P

TS-200P

TS-100P

TS-050P

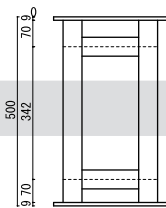
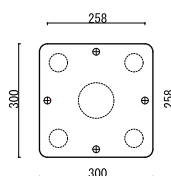

TS-050P

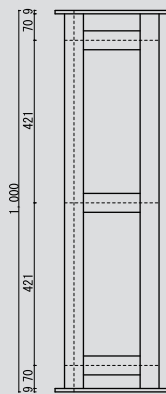

TS-100P

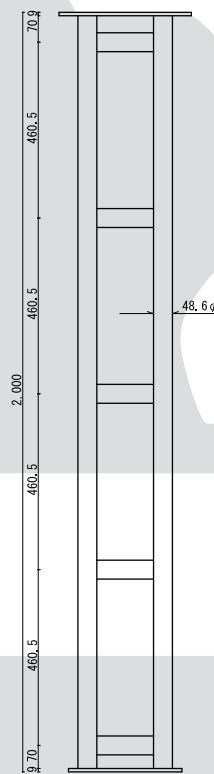

TS-200P

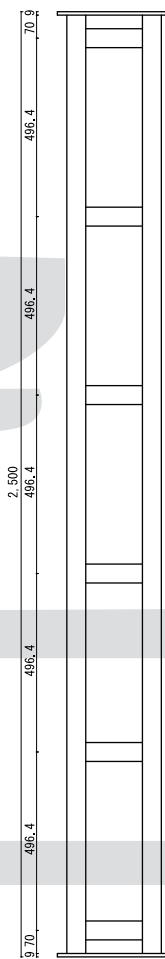

TS-250P

記号	寸法(有効高)	重量(kg)	許容荷重(KN)
TS-250P	2500	45.2	196
TS-200P	2000	38.0	196
TS-100P	1000	25.1	196
TS-050P	500	17.0	196

《四角支柱断面性能》

断面積 $A\text{cm}^2$	断面2次モーメント $I\text{cm}^4$	断面係数 $Z\text{cm}^3$	断面二次半径 cm
13.932	1430.5	141.21	10.13

四角支柱（テトラサポート）



カンサイカセツ®

●テトラ自在ジャッキ

TS-56J

- 寸法（有効高）……570mm（230-560）
- 重量……35.1kg

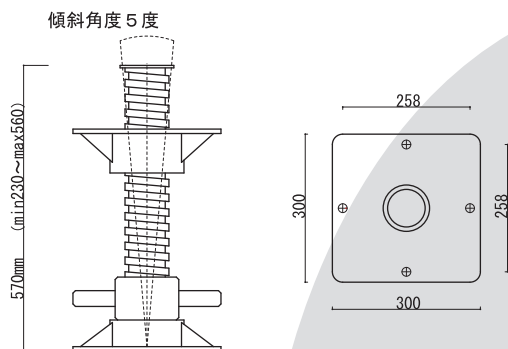

●テトラ固定ジャッキ

TS-56K

- 寸法（有効高）……570mm（230-560）
- 重量……33.4kg

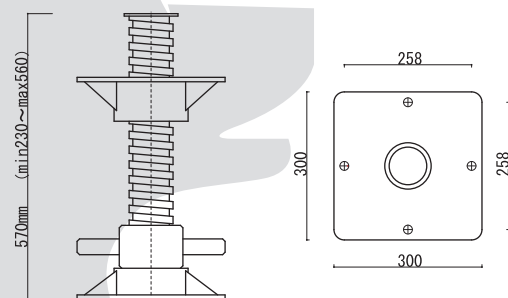

●テトラ・H鋼大梁受金物

TS-30

- 寸法……180×300×150
- 重量……10.0kg

