

### ● OKサポート

#### ● OKサポート組立構成図

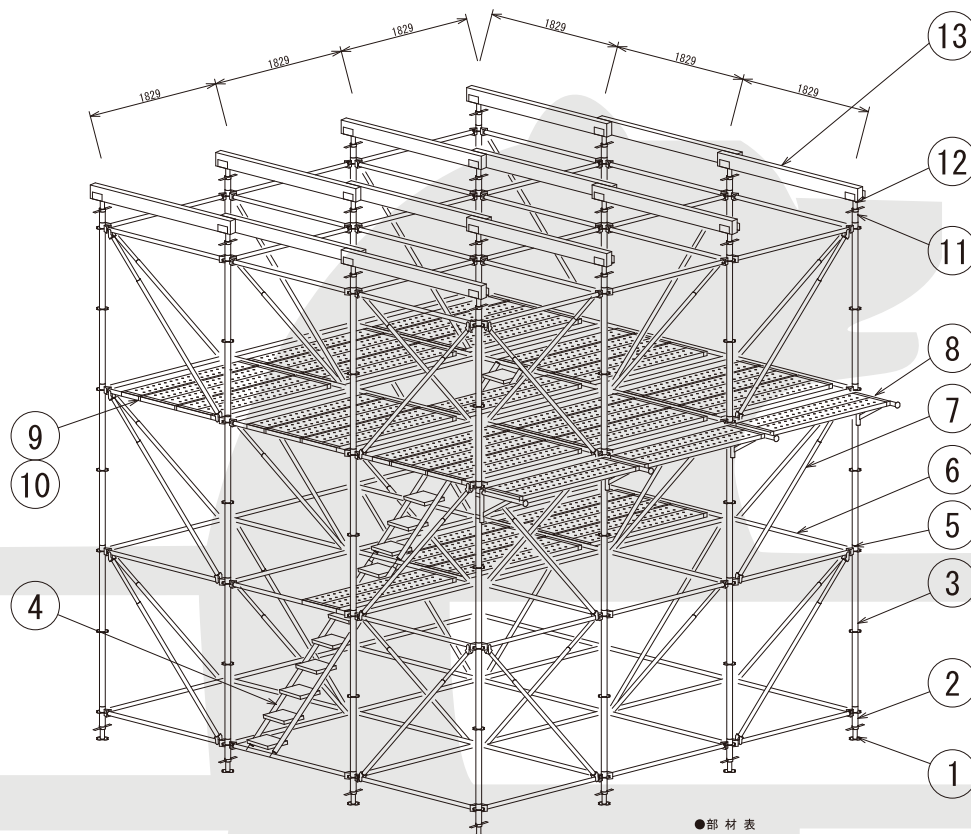

●部材表

No	製品名	型式
1	ジャッキベース	OKJ-26T
2	支柱	OKS-2
3	支柱	OKS-17
4	階段枠	K4055S
5	抜け止めピン	OKS-P
6	水平つなぎ材	OKH-18
7	ブレース	OKV-2318
8	ブラケット	OKB-68
9	鋼製布板	BKN-6
10	鋼製布板	BKN-30
11	大引受ジョイント	OKJ-T
12	大引受ジャッキ	OKJ-17T
13	大引	150×75×3.2T

### ●OKサポート 関連部材

#### - OK支柱 - OK支柱抜け止めピン -

●OKS-17

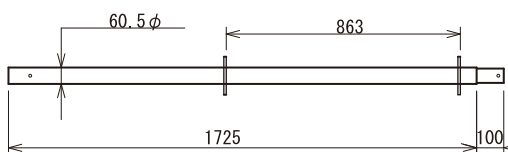

●OKS-12

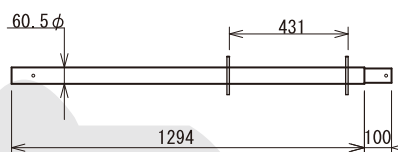

●OKS-08 OKS-04  
OKS-02

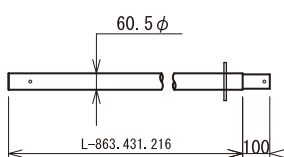

●OK支柱抜け止めピン(OKS-P)

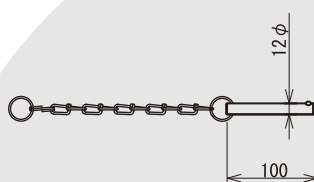

記号	寸法	重量(kg)
OKS-17	1725	8.3
OKS-12	1294	6.6
OKS-08	863	4.4
OKS-04	431	2.7
OKS-02	216	1.8
OKS-P	431	0.1

#### - OKブラケット支柱 - OK水平つなぎ材 -

●OKSB-1209\*  
重量……15.6kg

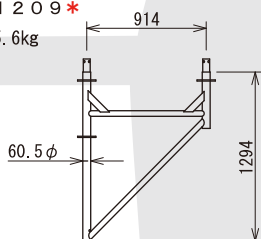

●OKSB-803  
重量……9.7kg

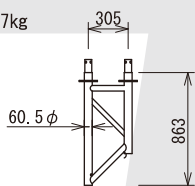

●OKH-18 OKH-15 OKH-12  
OKH-09 OKH-06

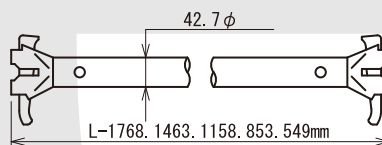

●OKH-03

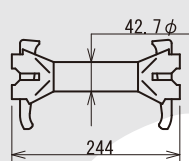

記号	L寸法	支柱間隔	重量(kg)
OKH-18	1768	1829	5.0
OKH-15	1463	1524	4.3
OKH-12	1158	1219	3.5
OKH-09	853	914	2.8
OKH-06	549	610	2.1
OKH-03	244	305	1.3

#### - OK伸縮ブラケット -

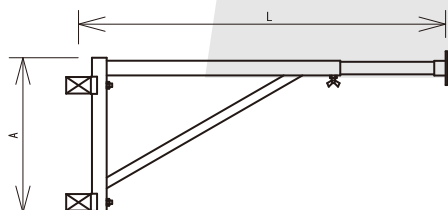

記号	L寸法	支柱間隔	重量(kg)
OKB-810	1072~799	450	6.1
OKB-068	799~601	350	4.5
OKB-046	599~401	310	3.7

\* 印の商品に関してはお問い合わせください。

### ●OKサポート 関連部材

#### - OKブレース -

●OKV-2318 OKV-1710

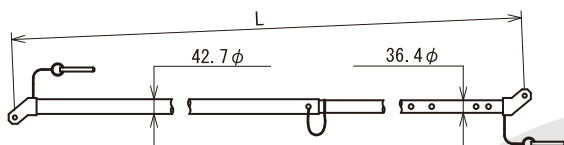

●OKV-0931

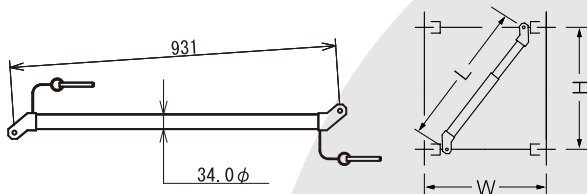

記号	H寸法	W寸法	L寸法	重量(kg)	
OKV-2318	1725	914	1845	6.7	
		1219	1974		
		1524	2139		
		1829	2332		
		1294	1524		1809
		1829	2034		
OKV-1710	1294	914	1450	5.3	
		1219	1610		
		863	914		1082
			1219		1290
			1524		1530
		1829	1790		
OKV-0931	863	610	931	2.2	

#### - OKジャッキベース - - OK自在ジャッキベース - - OK大引受ジャッキ -

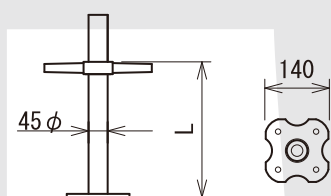

記号	L寸法	重量(kg)
OKJ-26T	300~45	4.0

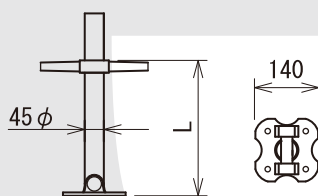

記号	L寸法	重量(kg)
OKJ-30F	357~65	4.7

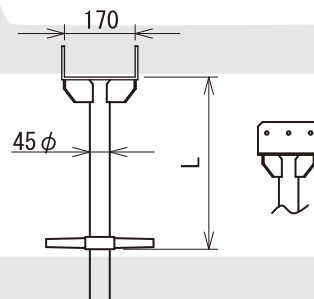

記号	L寸法	重量(kg)
OKJ-17T	382~90	6.2

#### - OK大引受ジョイント -

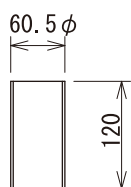

記号	重量(kg)
OKJ-T	0.5

#### - OK大引受金具 -

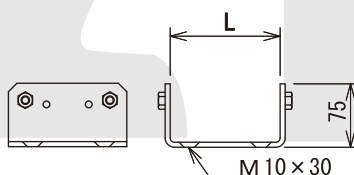

記号	L寸法	重量(kg)
OKU-17	170	2.1

#### - OK壁当てジャッキ -

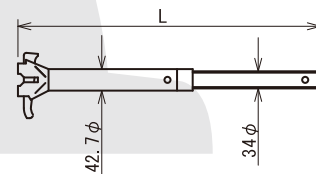

記号	L寸法	重量(kg)
* OKKJ-6037	600-370	3.3
* OKKJ-4027	400-270	2.5

\* 印の商品に関してはお問い合わせください。

### ●OKサポート 関連部材

#### - OK跳出ステージベース本体 -

##### OK跳出ステージベース本体\*

●OKHS-15

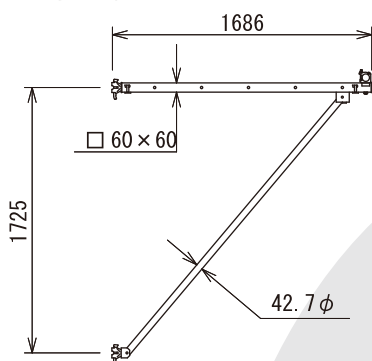

#### - OK跳出ステージベース筋交 -

##### OK跳出ステージベース本体（コーナー用）\*

●OKHS-21C

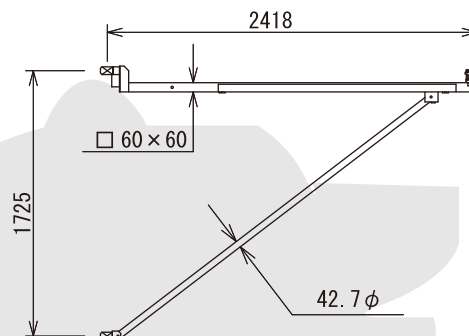

##### OK跳出ステージベース筋交\*

●OKHSV-18 OKHSV-20 OKHSV-22

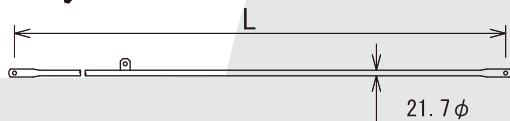

記号	L寸法	重量(kg)
OKHS-15	1072~799	17.8
OKHS-21C	1072~799	33.0
OKHSV-18	1072~799	2.4
OKHSV-20	799~601	2.2
OKHSV-22	599~401	1.2

#### - OK跳出ステージベース金具 -

●OKHSK-60\*

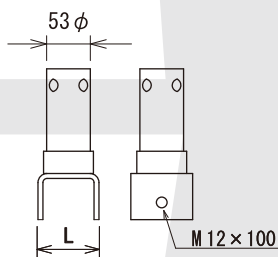

●OKHSK-48\*

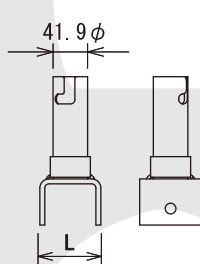

●OKHSK-42\*

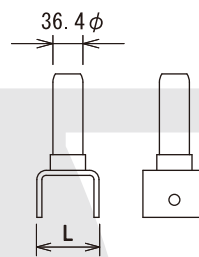

##### OK跳出ステージベース金具C

●OKHSK-60C\*

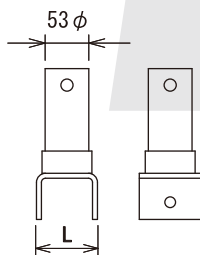

●OKHSK-48C\*

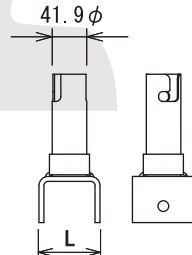

記号	L寸法	重量(kg)
OKHSK-60	60.5 φ (53.0 φ)	1.2
OKHSK-48	48.6 φ (41.9 φ)	
OKHSK-42	42.7 φ (36.4 φ)	1.2
OKHSK-60C	60.5 φ (53.0 φ)	1.2
OKHSK-48C	48.6 φ (41.9 φ)	

\* 印の商品に関してはお問い合わせください。

### ●OKサポート 関連部材

#### - 荷重受梁 -

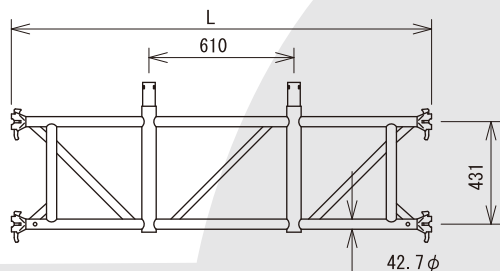
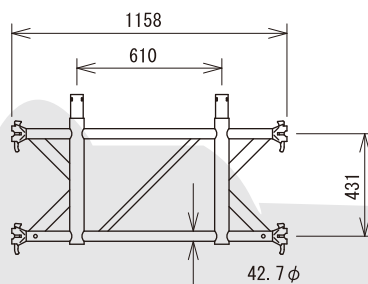
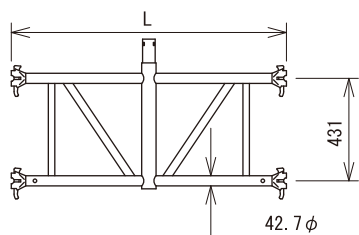

記号	重量(kg)
* OKW-18D	19.7
OKW-15D	18.0
OKW-12D	14.7
* OKW-12	12.0
* OKW-09	10.4

#### - OK移動用支持材 -

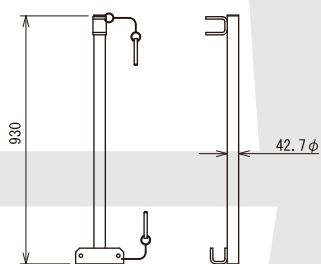

記号	重量(kg)
* OKIS-9	5.0

#### - OK移動用ジャッキ車輪 -

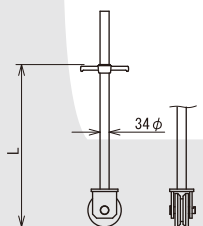

記号	L寸法	重量(kg)
* OKISJ-125	182-608	10.5

#### - OK移動用レール -



記号	重量(kg)
12m	53.2
6m	26.6

#### - OK移動用階段枠 -

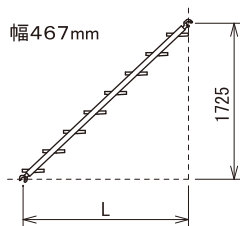

記号	L寸法	重量(kg)
* OKK-1817	1829	25.9
OKK-1517	1524	23.6
OKK-1217	1219	21.1

#### - OK移動用階段手摺枠 -

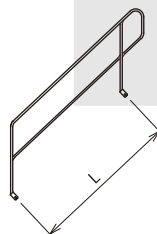

記号	L寸法	重量(kg)
* OKKT-1817	1921	9.6
OKK-15-12	1700-1500	11.1

\* 印の商品に関してはお問い合わせください。

A-A S=1:100

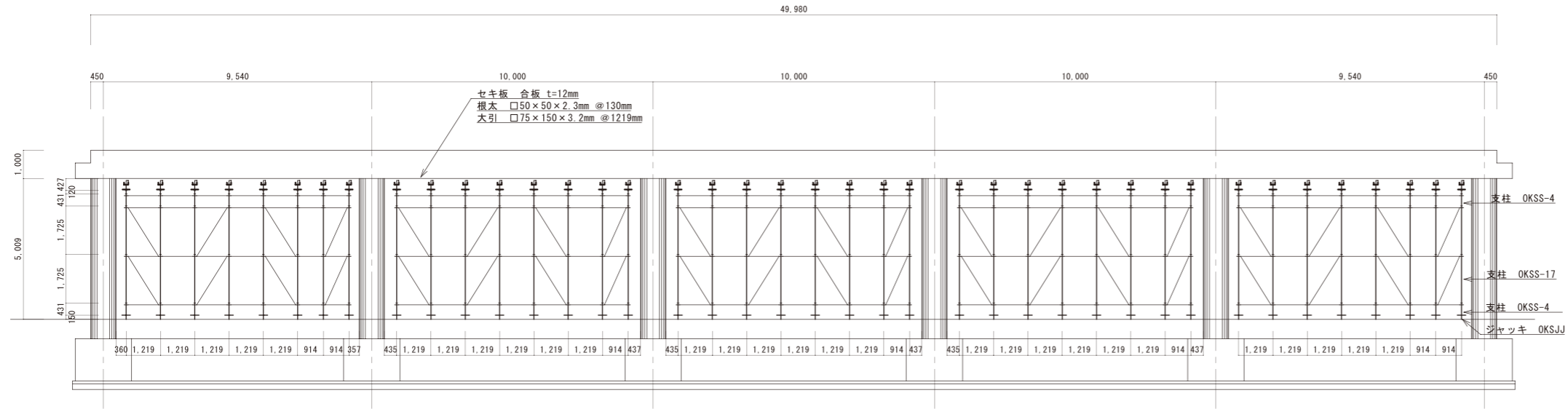

B-B S=1:100

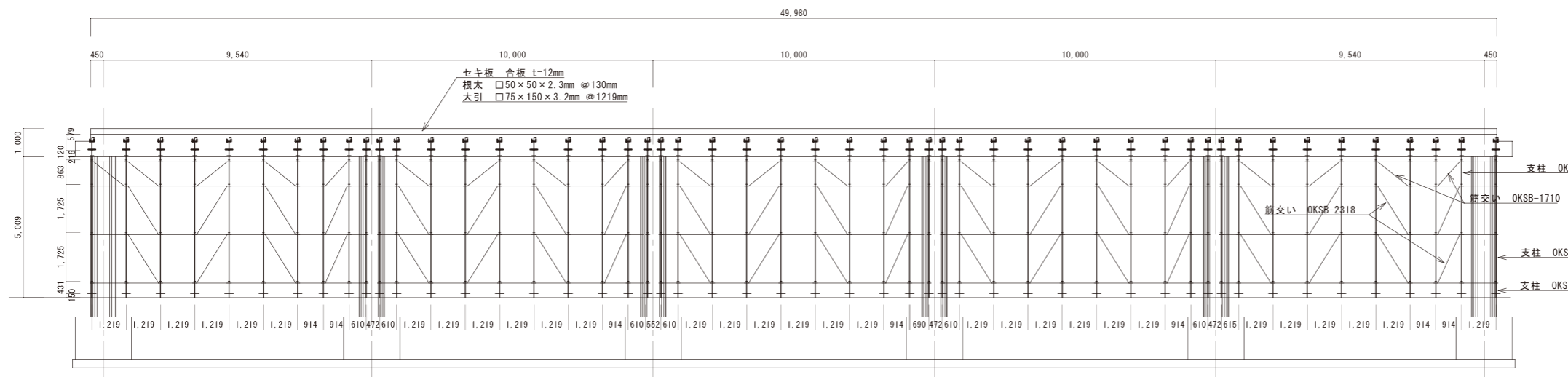

平面 S=1:100

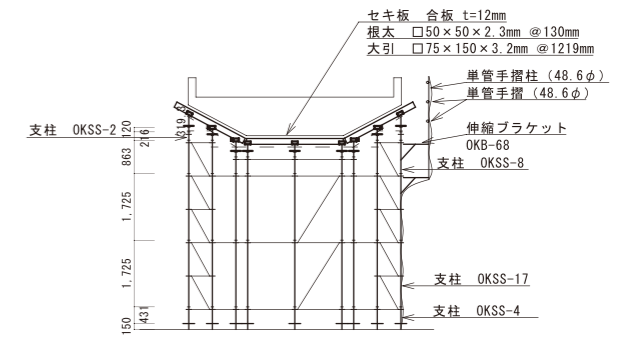
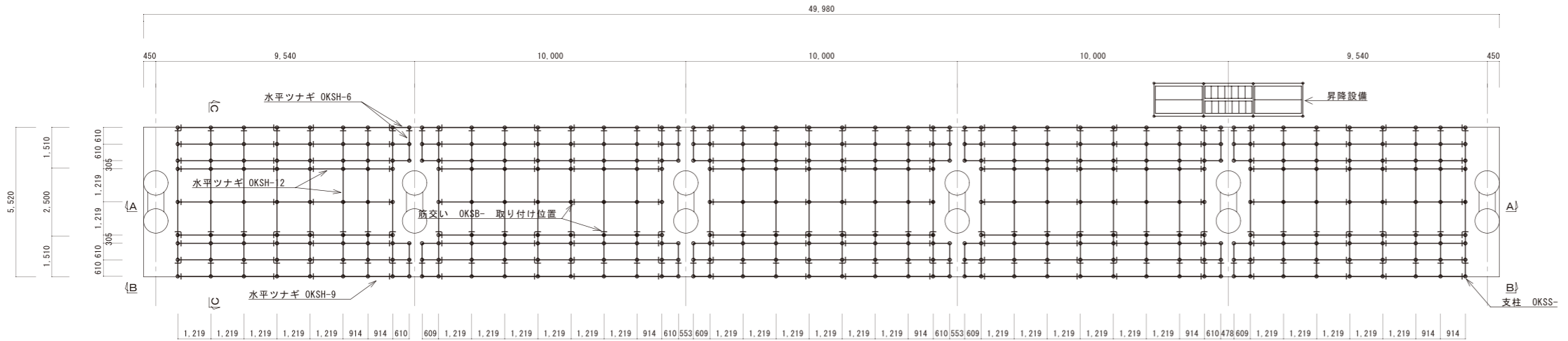

C-C S=1:100

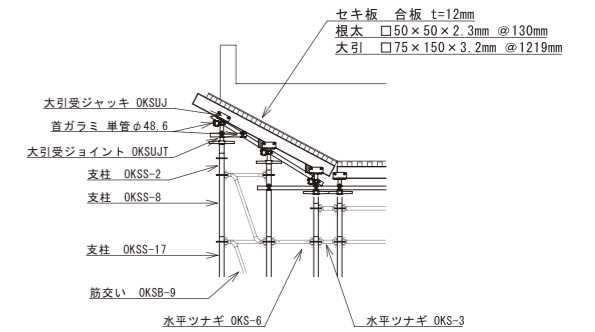

支保工上部詳細 S=1:50

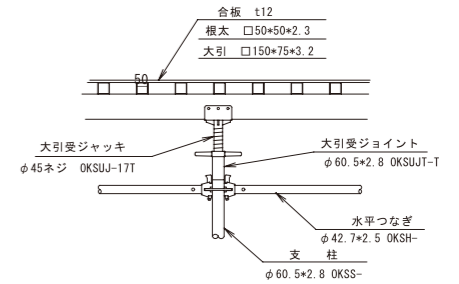

頭部詳細図 (1:20)

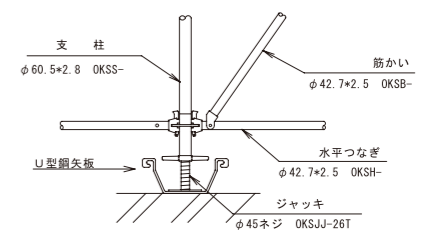

脚部詳細図 (1:20)

記  
事



建設総合仮設レンタル・販売

関西仮設 株式会社

工事名		図面種別	
図面名称	R45支保工計画図		
縮尺	1/100 1/50 1/20		
		図面番号	